

目录

1. 模块	2
1.1 LD6801ED-1 输入/输出模块	2
1.2 LD6800ET-1 输入/输出模块	3
1.3 LD6803 输入/输出模块(非编码)	5
1.4 LD6804ET 输出模块	6
1.5 LD6806ET 中继模块	8
1.6 LD6806ED-L 中继模块	10
1.7 LD3600ET 总线短路保护器	12
2. 火灾声光警报器	13
2.1 LD1002EN 火灾声光警报器	13
2.2 LD1002EN(F) 火灾声光警报器(非编码型)	15
2.3 LD1102EN 火灾光警报器	15
3. 火灾显示盘	16
3.1 LD128E(T)-C 火灾显示盘	16
3.2 LD128E(T)-D 火灾显示盘	17
4. 控制器及联动盘	18
4.1 JB-QG-LD128E2-T 火灾报警控制器/消防联动控制器	18
4.2 JB-QT-LD128E2-T 火灾报警控制器/消防联动控制器	21
4.3 JB-QB-LD988ENM 火灾报警控制器/消防联动控制器	23
4.4 JB-QB-LD988EM 火灾报警控制器/消防联动控制器	24
4.5 LD9203EN 联动控制盘	26
4.6 LD9204EN 总线联动控制盘	27
5. 联动电源	28
5.1 LD5804EN 联动电源	28

1. 模块

1.1 LD6801ED-1 输入/输出模块

介绍：

LD6801ED-1 采用单片机和智能软件，特殊防潮技术、表面贴装(SMT)生产工艺和插拔式结构设计，工作稳定可靠，具有较强的抗干扰能力。主要用于防火卷帘门、消防风机、消防泵等设备的控制，可以与利达公司生产的全列火灾报警控制器配合使用。满足 GB 16806-2006《消防联动控制系统》、CNCA-C18-01:2014《强制性产品认证实施规则》、CCCF-HZBJ-01《强制性产品认证实施细则》，符合认证要求。

功能：

- ★ 二总线，无极性，无需外接 DC24V 电源。
- ★ 采用电子编码，占一个地址点（0~255）。
- ★ 可输出一路无源常开点信号。
- ★ 可输入一个联动设备动作后的反馈输入信号。
- ★ 单色指示灯显示模块动作信息。
- ★ 输入线路断线、输出线路短路或断路时，模块返回故障信息。
- ★ 可配接我公司在售的全系列火灾报警控制器。

主要技术指标：

内容	技术参数
类型	输入/输出模块
指示灯	输出动作灯—输出动作红色指示灯常亮 输入动作灯—输入动作红色指示灯常亮，正常监视状态闪亮
工作电压	DC 14V~28V
工作电流	<1.5mA
输出信号参数	1路无源常开点输出(最大输出电流 1.5A) (外部电源：DC 30V/1.5A AC 125V/0.5A)
输入信号参数	1路无源开关量信号输入
工作环境温度	-40℃~55℃
工作环境相对湿度	≤95% (40±2)℃ (无凝露)
安装方式	配合本公司 LD60 (ED)底座安装使用，采用插拔式结构，安装方便
最大外形尺寸	长 85mm×宽 37mm×高 85mm(含底座)
重量	0.16Kg±0.005Kg

外形结构示意图：

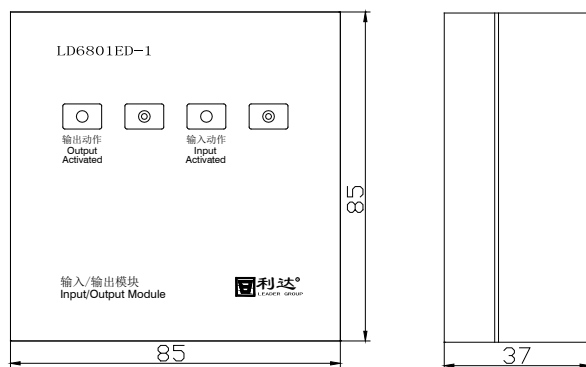

安装及接线示意图：

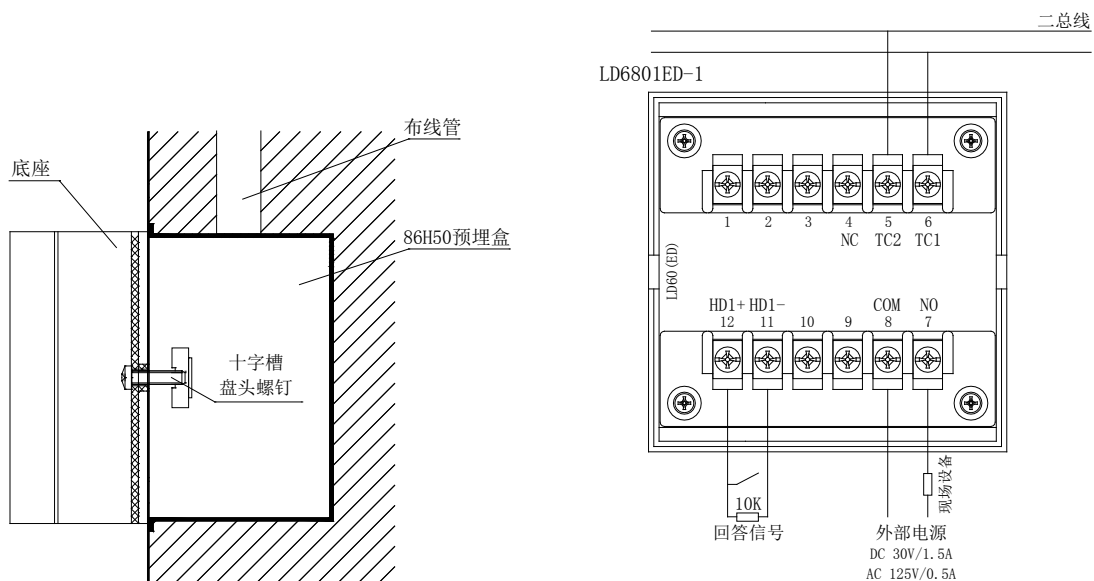

安装步骤：

- ★ 用螺钉将模块通用底座 LD60 (ED) 安装在 86H50 预埋盒固定孔上。
- ★ 将各导线由底部进出线孔穿入并与相应端子正确连接。
- ★ 系统接线校验后，将模块底壳上的文字与底座定位孔边上的文字方向一致，扣在底座上，并按压使两部分扣紧合缝。

布线要求：

- ★ 二总线：宜选用截面积 $\geq 1.5\text{mm}^2$ 的耐火双色双绞铜芯线或选用截面积 $\geq 1.5\text{mm}^2$ 的耐火铜芯电缆，耐压 $\geq 250\text{V}$ ，线路末端总线电压低于 14V 时需增大导线截面积，或加装总线中继器(不宜采用平行线)。
- ★ 穿管要求：应单独穿入金属管、经阻燃处理的硬质塑料管或封闭式线槽中，金属管和金属线槽应可靠接地，并应在金属管或金属线槽上采取防火保护措施。严禁与其他系统传输线路穿入同一管中。在雷击危险性比较大的场合应采用穿金属管或密闭的金属线槽。

1.2 LD6800ET-1 输入/输出模块

介绍：

LD6800ET-1 采用单片机和智能软件，特殊防潮技术、表面贴装 (SMT) 生产工艺和插拔式结构设计，工作稳定可靠，具有较强的抗干扰能力。主要用于排烟阀、送风阀、防火阀等设备的控制，可以与利达公司生产的全系列火灾报警控制器配合使用。满足 GB 16806-2006 《消防联动控制系统》、CNCA-C18-01:2014 《强制性产品认证实施规则》、CCCF-HZBJ-01 《强制性产品认证实施细则》，符合认证要求。

功能：

- ★ 二总线，无极性，无需外接 DC24V 电源。
- ★ 采用电子编码，占一个地址点（0~255）。
- ★ 可输出一路有源输出信号（可设置为电平输出或脉冲输出）。
- ★ 可输入一个联动设备动作后的反馈输入信号。
- ★ 单色指示灯显示模块动作信息。
- ★ 输入线路断线、输出线路短路或断路时，模块返回故障信息。
- ★ 可配接我公司在售的全系列火灾报警控制器。

主要技术指标：

内容	技术参数
类型	输入/输出模块
指示灯	输出动作灯—输出动作红色指示灯常亮 输入动作灯—输入动作红色指示灯常亮，正常监视状态闪亮
二总线电压	DC 14V~28V
二总线电流	静态电流<1.1mA 充电电流<10mA
输出信号参数	脉冲输出容量：DC 33V/1.5A/46ms，重复动作时间 50s 电平输出：最大电流 50mA
输入信号参数	无源开关量信号输入
工作环境温度	-40℃~55℃
工作环境相对湿度	≤95% (40±2)℃（无凝露）
安装方式	配合本公司 LD60 (ED) 底座安装使用，采用插拔式结构，安装方便
最大外形尺寸	长 85mm×宽 37mm×高 85mm(含底座)
重量	0.093Kg±0.005Kg

外形结构示意图：

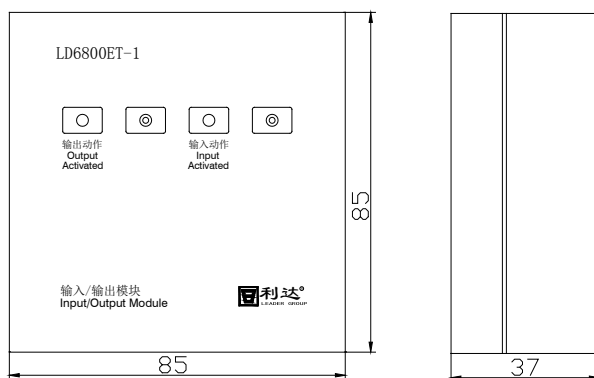

接线示意图：

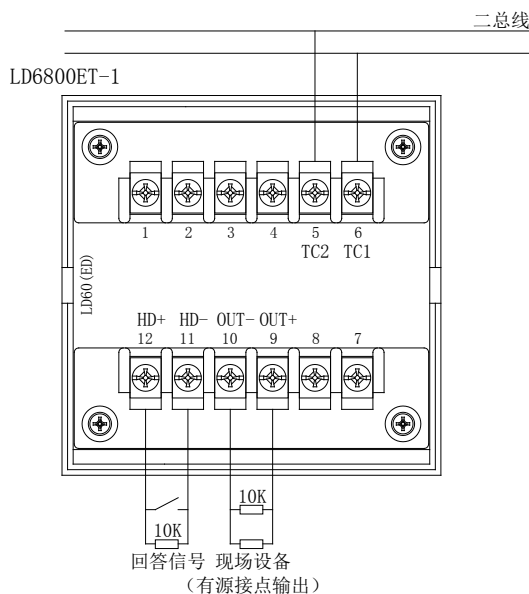

注意：总线电压低于 14V 时需加装 LD6806ET。设置为电平输出时需要总线电压大于 16V。

安装步骤：与 LD6801ED-1 相同。

布线要求：与 LD6801ED-1 相同。

1.3 LD6803 输入/输出模块(非编码)

介绍：

LD6803 采用单片机和智能软件，特殊防潮技术、表面贴装(SMT)生产工艺和插拔式结构设计，工作稳定可靠。与两线制联动控制盘配合使用，将多线盘的原 3 线简化为 2 线，主要用于送风机、排风机、电梯、切断电源、空调等设备的控制。满足 GB 16806-2006《消防联动控制系统》、CNCA-C18-01:2014《强制性产品认证实施规则》、CCCF-HZBJ-01《强制性产品认证实施细则》，符合认证要求。

功能：

- ★ 二总线，有极性。此总线为多线盘的输出。
- ★ 无编码，本身不占地址点，对应多线盘的地址。
- ★ 可输出一路 DC 24V/0.1A 电压信号(初始启动时提供 1.0A/200ms)。
- ★ 可输入一路无源开关量信号。
- ★ 单色指示灯显示模块动作信息。
- ★ 输入线短路时模块返回反馈信号，输入线断路、输出线短路或断路时，模块返回故障信号。

主要技术指标：

内容	技术参数
类型	输入/输出模块
指示灯	输出动作灯—输出动作红色指示灯常亮 输入动作灯—输入动作红色指示灯常亮，正常监视状态闪亮
二总线电压	DC 14V~28V
二总线电流	静态电流：<2.0mA
输出信号参数	1 路有源（电压）DC 24V/0.1A （初始启动时提供 1.0A/200ms）
输入信号参数	1 路无源开关量信号输入

工作环境温度	-40℃~55℃
工作环境相对湿度	≤95% (40±2)℃ (无凝露)
安装方式	配合本公司 LD60(ED)底座安装使用，采用插拔式结构，安装方便
最大外形尺寸	长 85mm×宽 37mm×高 85mm(含底座)
重量	0.082Kg±0.005Kg

外形结构示意图：

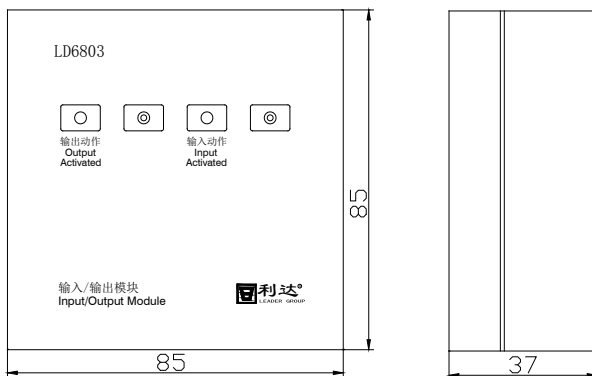

接线示意图：

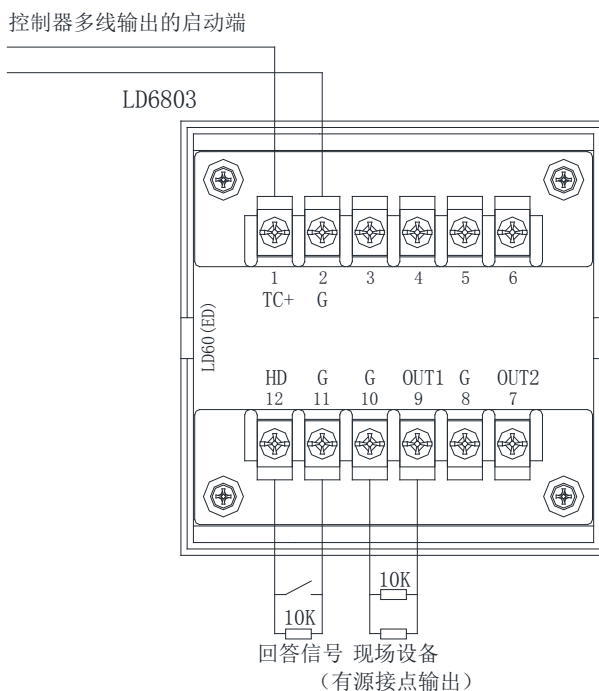

安装步骤：与 LD6801ED-1 相同。

布线要求：与 LD6801ED-1 相同。

1.4 LD6804ET 输出模块

介绍：

LD6804ET 采用特殊防潮技术和插拔式结构设计。采用单片机和智能软件，特殊防潮技术、表面贴装(SMT)生产工艺和插拔式结构设计，工作稳定可靠，具有较强的抗干扰能力。主要用于消防广播的控制。可以与利达公司生产的全系列火灾报警控制器配合使用。满足 GB 16806-2006《消防联动控制系统》、CNCA-C18-01:2014《强制性产品认证实施规则》、CCCF-HZBJ-01

《强制性产品认证实施细则》，符合认证要求。

功能：

- ★ 二总线，无极性，无需外接 DC24V 电源。
- ★ 采用电子编码，占一个地址点（0~255）。
- ★ 消防广播音源异常时，报故障。
- ★ 输出线路短路、断路或配接的喇叭数量减少，报故障。
- ★ 接收控制器启动/停止命令，切换背景/火警广播。
- ★ 单色指示灯显示模块动作信息。
- ★ 可配接我公司在售的全系列火灾报警控制器。

主要技术指标：

内容	技术参数
类型	输出模块
指示灯	输出动作灯—输出动作红色指示灯常亮 工作指示灯—正常监视状态绿色指示灯闪亮；故障时不点亮
二总线电压	DC 14V~28V
二总线电流	<5.0mA
输出信号参数	120V 音频信号/60W(最大)
工作环境温度	-40℃~55℃
工作环境相对湿度	≤95% (40±2)℃ (无凝露)
安装方式	配合本公司 LD60 (ED) 底座安装使用，采用插拔式结构，安装方便
最大外形尺寸	长 85mm×宽 37mm×高 85mm(含底座)
重量	0.091Kg±0.005Kg

外形结构示意图：

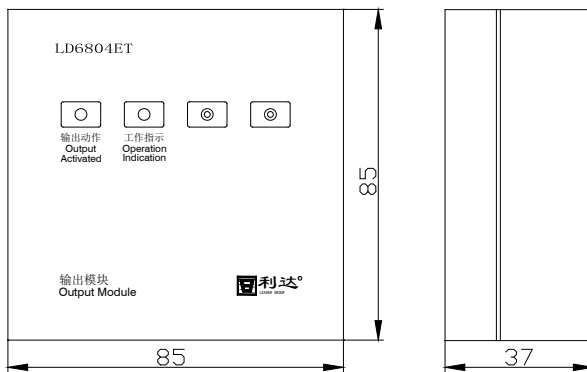

接线示意图：

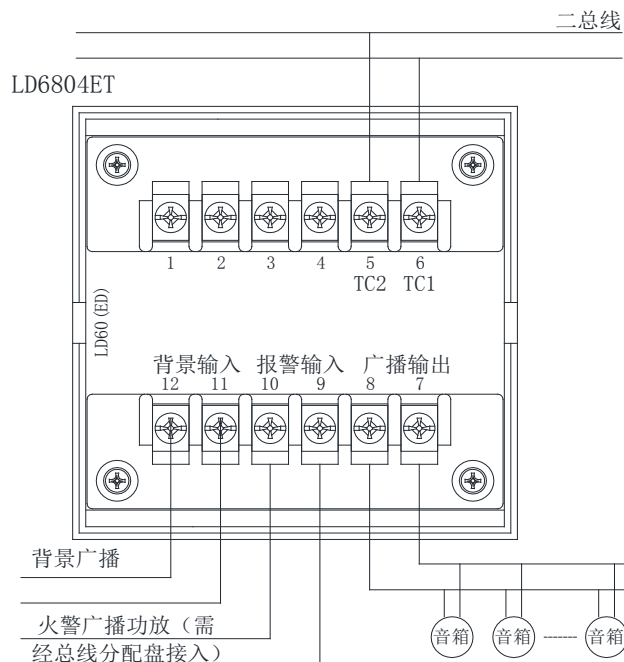

注意：总线电压低于 14V 时需加装 LD6806ET。

安装步骤：与 LD6801ED-1 相同。

布线要求：

- ★ 二总线：宜选用截面积 $\geq 1.5\text{mm}^2$ 的耐火双色双绞铜芯线或选用截面积 $\geq 1.5\text{mm}^2$ 的耐火铜芯电缆，耐压 $\geq 250\text{V}$ ，线路末端总线电压低于 14V 时需增大导线截面积，或加装总线中继器（不宜采用平行线）。
- ★ 广播音频线：宜用截面积不小于 1.0mm^2 阻燃双色双绞软铜线（ZR-RVS2 $\times 1.0\text{mm}^2$ ）或选用截面积不小于 1.0mm^2 的阻燃铜芯电缆（ZR-KVV2 $\times 1.0\text{mm}^2$ ），耐压 $\geq 250\text{V}$ 。
- ★ 穿管要求：应单独穿入金属管、经阻燃处理的硬质塑料管或封闭式线槽中，金属管和金属线槽应可靠接地，并应在金属管或金属线槽上采取防火保护措施。严禁与其他系统传输线路穿入同一管中。在雷击危险性比较大的场合应采用穿金属管或密闭的金属线槽。

1.5 LD6806ET 中继模块

LD6806ET 中继模块采用特殊防潮技术和插拔式设计。主要作用是扩增二总线负载能力，提高消防报警系统的可靠性。当信号线过长（线路总电阻大于 $50\ \Omega$ ）或线路电压过低时（探测线路电压低于 14V 或启动后电压低于 14V）建议在信号总线上加装 LD6806ET 中继模块，然后在 LD6806ET 的输出端可再加负载，此外 LD6806ET 中继模块也具备短路保护隔离器的作用。满足 GB 16806-2006《消防联动控制系统》、CNCA-C18-01:2014《强制性产品认证实施规则》、CCCF-HZBJ-01《强制性产品认证实施细则》，符合认证要求。

功能：

- ★ 二总线，无极性。
- ★ DC 24V 供电，有极性。
- ★ 不占地址点。
- ★ 实现隔离的信号中继功能，输出能力达 1A。
- ★ 输出带短路和过载保护，可自动恢复。
- ★ 可配接我公司在售的全系列火灾报警控制器。

主要技术指标：

内容	技术参数
类型	中继模块
指示灯	短路指示灯—输出短路红色指示灯常亮 工作指示灯—正常监视状态绿色指示灯闪亮
二总线输入电压	DC 14V~28V
二总线输入电流	<1.0mA
电源电压	DC 24V~28V
输出参数	平均电流 1.0A，峰值电流 1.7A
工作环境温度	-40℃~55℃
工作环境相对湿度	≤95% (40±2)℃ (无凝露)
安装方式	配合本公司 LD60 (ED)底座安装使用，采用插拔式结构，安装方便
最大外形尺寸	长 85mm×宽 37mm×高 85mm(含底座)
重量	0.089Kg±0.005Kg

外形结构示意图：

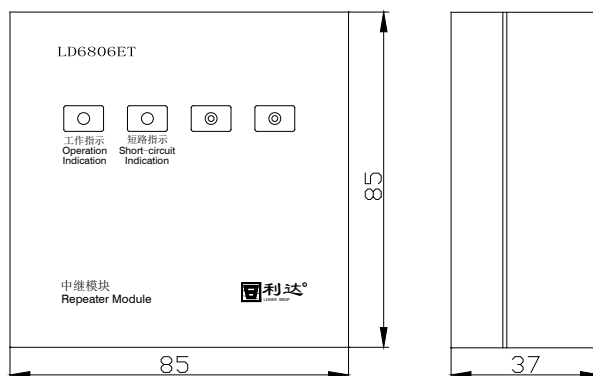

接线示意图：

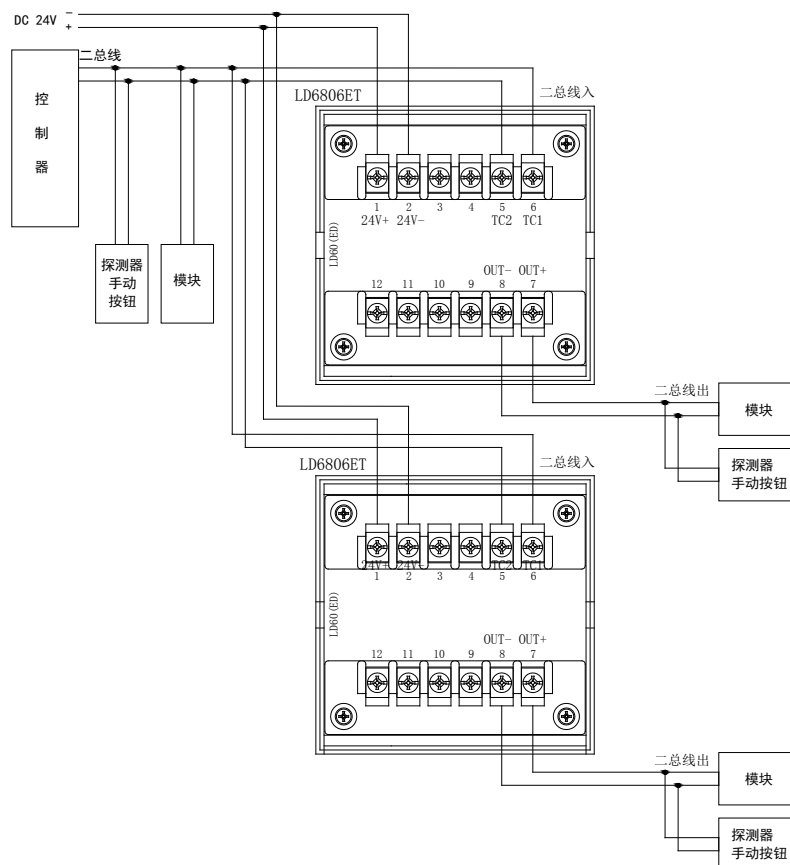

安装步骤：与 LD6801ED-1 相同。

布线要求：

- ★ 二总线：宜选用截面积 $\geq 1.5\text{mm}^2$ 的耐火双色双绞铜芯线或选用截面积 $\geq 1.5\text{mm}^2$ 的耐火铜芯电缆，耐压 $\geq 250\text{V}$ ，线路末端总线电压低于 14V 时需增大导线截面积，或加装总线中继器（不宜采用平行线）。
- ★ DC24V 电源总线：宜选用截面积 $\geq 1.5\text{mm}^2$ 的耐火 BV 铜芯电线线缆，电源线总压降 $\leq 3\text{V}$ ，否则应考虑增大导线截面积。
- ★ 穿管要求：应单独穿入金属管、经阻燃处理的硬质塑料管或封闭式线槽中，金属管和金属线槽应可靠接地，并应在金属管或金属线槽上采取防火保护措施。严禁与其他系统传输线路穿入同一管中。在雷击危险性比较大的场合应采用穿金属管或密闭的金属线槽。

1.6 LD6806ED-L 中继模块

介绍：

LD6806ED-L 中继模块采用特殊防潮技术和插拔式结构设计。主要作用是单向回路扩展为环形回路，环路中即使发生断路，也不会影响环路中设备的工作，提高消防总线工作可靠性。此外 LD6806ED-L 中继模块也具备短路保护隔离器的作用，输出短路不会影响输入工作。满足 GB 16806-2006《消防联动控制系统》、CNCA-C18-01:2014《强制性产品认证实施规则》、CCCF-HZBJ-01《强制性产品认证实施细则》，符合认证要求。

功能：

- ★ 二总线，有极性。
- ★ 采用电子编码，占一个地址点（0~255）。
- ★ 有 2 路输出，可环形连接，将输入总线回路扩展为环形回路。
- ★ 环形回路中发生断路后，内部的所有设备仍能正常工作。
- ★ 输出短路可保护及自动恢复，不影响输入工作。

主要技术指标：

内容	技术参数
类型	中继模块
指示灯	故障指示灯—故障时黄色指示灯常亮 工作指示灯—正常监视状态绿色指示灯闪亮
二总线电压	DC 14V~28V
二总线电流	<3.0mA
工作环境温度	-40℃~55℃
工作环境相对湿度	≤95% (40±2)℃ (无凝露)
安装方式	配合本公司 LD60 (ED) 底座安装使用，采用插拔式结构，安装方便
最大外形尺寸	长 85mm×宽 37mm×高 85mm(含底座)
重量	0.082Kg±0.005Kg

外形结构示意图：

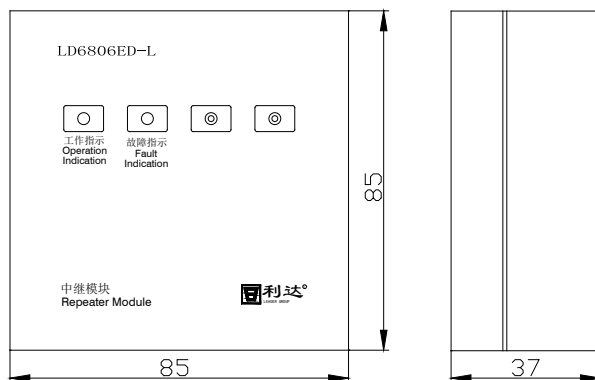

接线示意图：

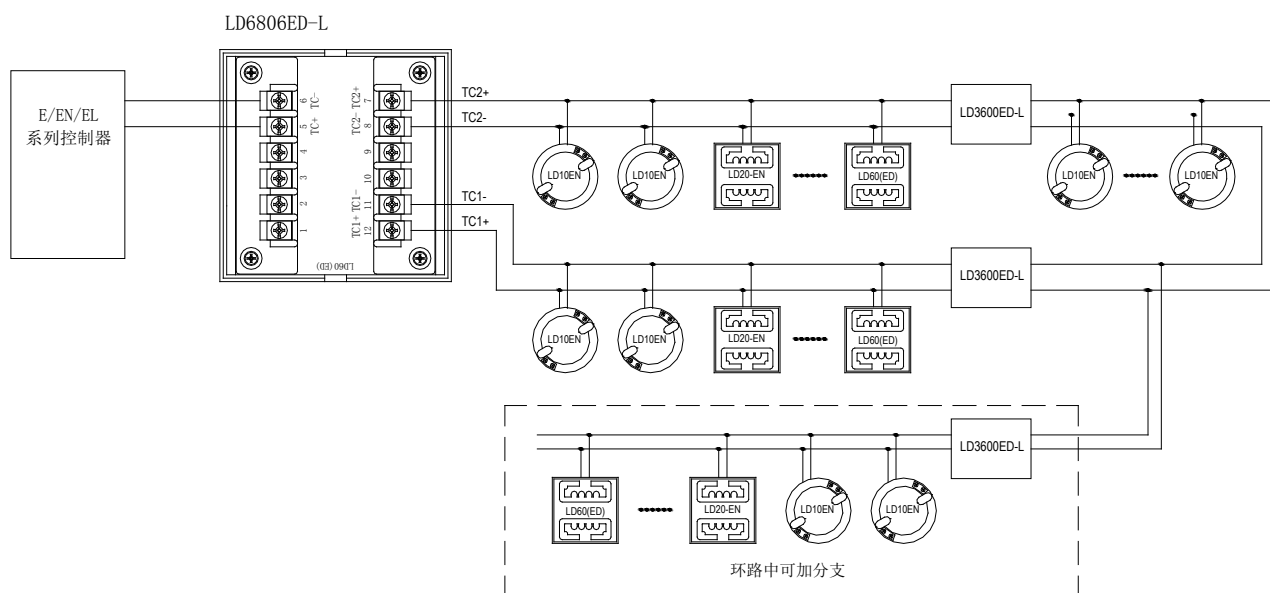

注：此模块后面的主环路中不能加 LD6806ED 或 LD6806ET，增加中继模块后无法实现环路功能。

安装步骤：与 LD6801ED-1 相同。

布线要求：与 LD6801ED-1 相同。

1.7 LD3600ET 总线短路保护器

介绍：

LD3600ET 主要用于火灾报警控制器的二总线回路中，隔离线路中的短路点，保证线路中的其他设备的正常运行。可以与利达公司生产的全系列火灾报警控制器配合使用。本产品无污染、功耗低，适用于各种工业及民用建筑。

功能：

- ★ 二总线，无极性，不占地址点。
- ★ 不需要外接电源。
- ★ 单向使用。

主要技术指标：

内容	技术参数	
类型	总线短路保护器	
指示灯	工作指示灯—正常工作绿色指示灯常亮 短路指示灯—短路时红色指示灯常亮	
工作电压	DC 14V~28V	
工作电流	静态电流：<3.0mA	短路动作电流：<1.8A
输出路数参数	1路	
工作环境温度	-40℃~55℃	
工作环境相对湿度	≤95% (40±2)℃ (无凝露)	
安装方式	配合本公司 LD60 (ED) 底座安装使用，采用插拔式结构，安装方便	
最大外形尺寸	长 85mm×宽 37mm×高 85mm(含底座)	
重量	0.15Kg±0.005Kg	

外形结构示意图：

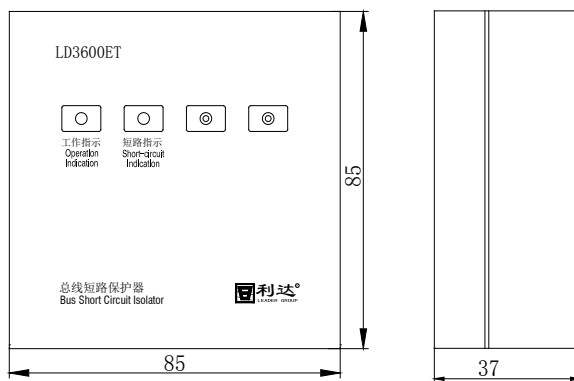

端子图与接线示意图：

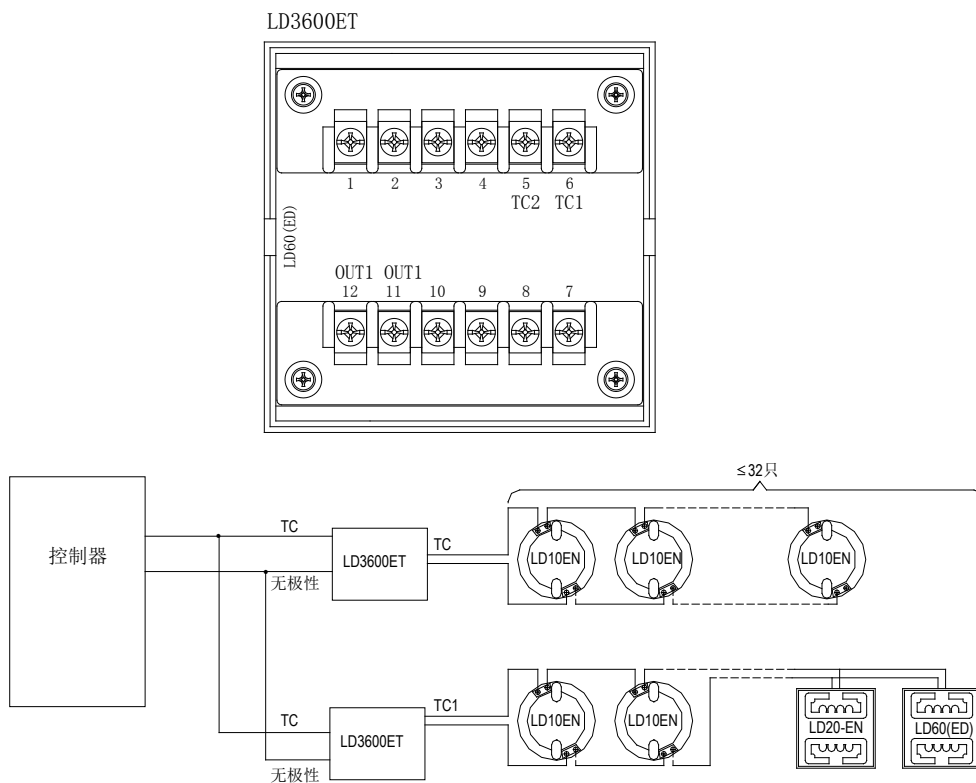

安装步骤：与 LD6801ED-1 相同。

2. 火灾声光警报器

2.1 LD1002EN 火灾声光警报器

介绍：

火灾声光警报器 LD1002EN 是安装在现场的声光警报设备，产品工作稳定可靠，具有较强的抗干扰能力，主要用于人群集中的场所，当现场发生火灾并确认后，安装在现场的火灾声光警报器可由消防控制中心的火灾报警控制器启动，发出强烈的声光报警信号，提醒现场人员注意和疏散。LD1002EN 火灾声光警报器，可以与本公司生产的全系列火灾报警控制器配合使用，适用于各种工业及民用建筑。满足 GB 26851-2011《火灾声和/或光警报器》、CNCA-C18-01:2014《强制性产品认证实施规则》、CCCF-HZBJ-01《强制性产品认证实施细则》。

功能：

- ★ 二总线，无极性。无需外接 DC 24V 电源。
- ★ 采用电子编码，占一个地址点（0~255）。
- ★ 启动后自动返给控制器反馈信息。

主要技术指标：

内容	技术参数
二总线电压	DC 14V~28V
二总线电流	静态电流： < 1.5mA 启动电流： < 8mA
声响强度	75dB~90dB
闪光频率	1.0Hz~1.5Hz
变调周期	3.0s~5.0s

工作环境温度	-10℃~50℃
工作环境相对湿度	≤95% (40±2)℃ (无凝露)
安装方式	配合本公司 LD11EN 底座安装使用，采用插拔式结构，安装方便
最大外形尺寸	长 87mm×宽 50mm×高 115mm(含底座)
重量	0.10Kg±0.005Kg

外形结构示意图：

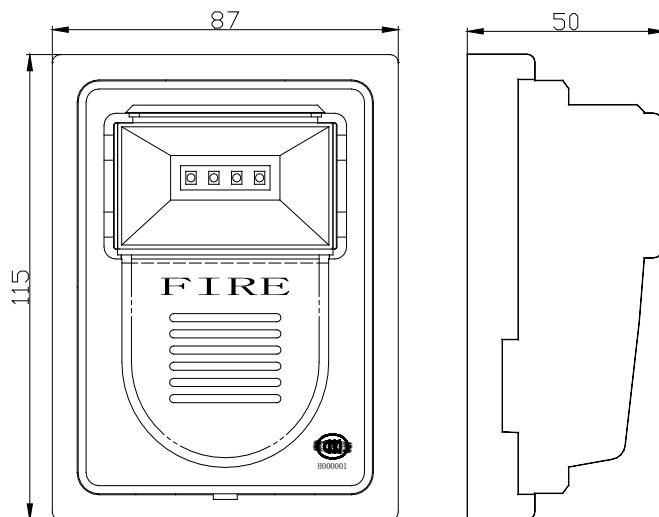

安装及接线示意图：

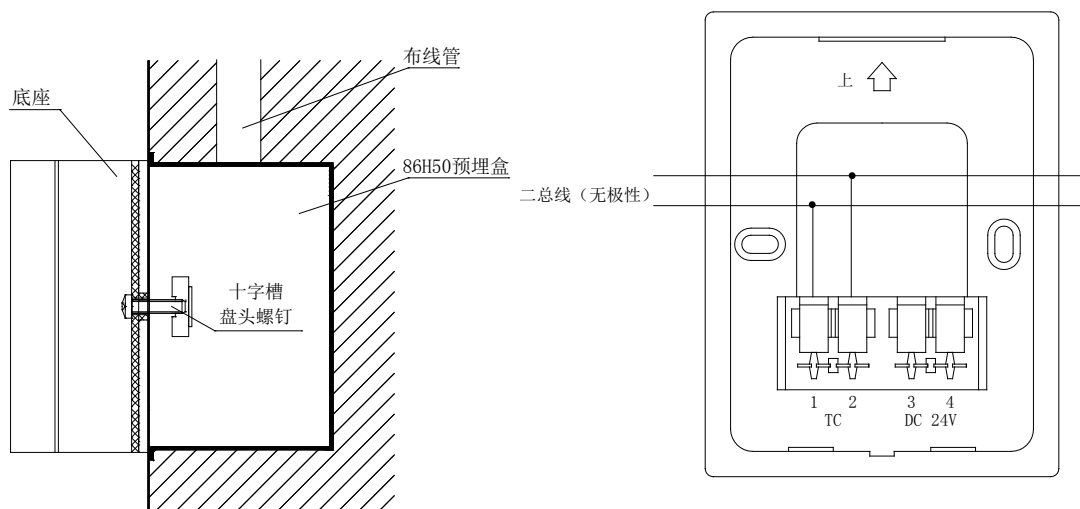

安装步骤：

- ★ 用螺钉将声光底座 LD11EN 安装在 86H50 预埋盒固定孔上。
- ★ 将各导线由底部进出线孔穿入并与相应端子正确连接。
- ★ 系统接线校验后，将声光底壳上的文字与底座上的文字方向一致，扣在底座上，并按压使两部分扣紧合缝。

布线要求：

- ★ 二总线：宜选用截面积≥1.0mm² 的耐火双色双绞铜芯线或选用截面积≥1.0mm² 的耐火铜芯电缆，耐压≥250V，线路末端总线电压低于 14V 时需增大导线截面积，或加装总线中继器(不宜采用平行线)。
- ★ 穿管要求：应单独穿入金属管、经阻燃处理的硬质塑料管或封闭式线槽中，金属管和金属线槽应可靠接地，并应在

金属管或金属线槽上采取防火保护措施。严禁与其他系统传输线路穿入同一管中。在雷击危险性比较大的场合应采用穿金属管或密闭的金属线槽。

2.2 LD1002EN(F) 火灾声光报警器 (非编码型)

介绍:

火灾光报警器 LD1002EN(F) 是安装在现场的声光警报设备，产品工作稳定可靠，具有较强的抗干扰能力，主要用于人群集中的场所，当现场发生火灾并确认后，安装在现场的火灾声光报警器可由消防控制中心的火灾报警控制器启动，发出强烈的声光报警信号，提醒现场人员注意和疏散。LD1002EN(F) 火灾声光报警器，可以与本公司生产的全系列火灾报警控制器配合使用，适用于各种工业及民用建筑。满足 GB 26851-2011《火灾声和/或光报警器》、CNCA-C18-01:2014《强制性产品认证实施规则》、CCCF-HZBJ-01《强制性产品认证实施细则》。

功能:

- ★ 非编码，不占地址点。
- ★ 可用于控制器、气体灭火装置多线声光输出，或配接本公司生产的输出模块使用，当控制装置输出 24V 电压后，LD1002EN(F) 火灾声光报警器直接发出白色闪光和火警声。

主要技术指标:

内容	技术参数
工作电压	DC 16V~28V
启动电流	< 8mA
声响强度	75dB~90dB
闪光频率	1.0Hz~1.5Hz
变调周期	3.0s~5.0s
工作环境温度	-10℃~50℃
工作环境相对湿度	≤95% (40±2)℃ (无凝露)
安装方式	配合本公司 LD11EN 底座安装使用，采用插拔式结构，安装方便
最大外形尺寸	长 87mm×宽 50mm×高 115mm(含底座)
重量	0.10Kg±0.005Kg

外形结构示意图： 与 LD1002EN 相同。

安装步骤及接线示意图： 与 LD1002EN 相同。

注意： LD1002EN(F) 配接 LD11EN 底座上的 TC 端子可接火灾报警控制器声光报警器专用输出端、二线制输出模块输出端、四线制输出模块输出端。

布线要求： 与 LD1002EN 相同。

2.3 LD1102EN 火灾光报警器

介绍:

火灾光报警器 LD1102EN 是安装在现场的光警报设备，产品工作稳定可靠，具有较强的抗干扰能力，主要用于人群集中的场所，当现场发生火灾并确认后，安装在现场的火灾光报警器可由消防控制中心的火灾报警控制器启动，发出强烈的光报警信号，提醒现场人员注意和疏散。LD1102EN 火灾光报警器，可以与本公司生产的全系列火灾报警控制器配合使用，适用于各种工业及民用建筑。满足 GB 26851-2011《火灾声和/或光报警器》、CNCA-C18-01:2014《强制性产品认证实施规则》、CCCF-HZBJ-01《强制性产品认证实施细则》。

功能：

- ★ 二总线，无极性。无需外接 DC 24V 电源。
- ★ 采用电子编码，占一个地址点（0~255）。
- ★ 启动后自动返给控制器反馈信息

主要技术指标：

内容	技术参数
二总线电压	DC 14V~28V
二总线电流	静态电流： < 1.0mA 启动电流： < 3.5mA
闪光频率	1.0Hz~1.5Hz
工作环境温度	-10℃~50℃
工作环境相对湿度	≤95% (40±2)℃（无凝露）
安装方式	配合本公司 LD11EN 底座安装使用，采用插拔式结构，安装方便
最大外形尺寸	长 87mm×宽 50mm×高 115mm(含底座)
重量	0.10Kg±0.005Kg

外形结构示意图：与 LD1002EN 相同。

安装步骤及接线示意图：与 LD1002EN 相同。

布线要求：与 LD1002EN 相同。

3. 火灾显示盘

3.1 LD128E(T)-C 火灾显示盘

介绍：

LD128E(T)-C 是我公司最新研发的两线制火灾显示盘，用来配合我公司生产的全系列火灾报警控制器进行火警监测，采用大屏幕液晶，显示内容更全面，配和发光二极管，状态显示更直观，采用无极性两总线低功耗设计，现场布线更方便。满足 GB 17429-2011《火灾显示盘》、CNCA-C18-01:2014《强制性产品认证实施规则》、CCCF-HZBJ-01《强制性产品认证实施细则》。

功能：

- ★ 二总线，无极性，无需外接 DC24V 电源。
- ★ 采用电子编码，占一个地址点（0~255）。
- ★ 160×160 液晶屏显示，具有中英文切换显示功能，每条记录可显示 16 个汉字中文描述信息，和 8 个汉字设备类型。
- ★ 显示范围及内容由显示盘自身设定，每台火灾显示盘均可设置六个显示范围，在每个显示范围内探测器的地址可以是单独的一个地址或是连续的地址。
- ★ 每台火灾显示盘最多可以显示 512 个火警及 512 个故障信息，可以跨回路显示。若火警信息、故障信息大于 512 个，后面的信息将不再接收。
- ★ 可以设为通显模式，显示所有火警及故障。
- ★ 具备 USB 接口，可以通过优盘进行数据导入。
- ★ 全网络所有火灾显示盘使用同一数据，可显示全网络火警信息。

主要技术指标：

内容	技术参数
二总线电压	DC 14V~28V
二总线电流	静态电流： < 5mA 报警电流： < 9mA

最大存储容量	512 条火警信息，512 条故障信息
工作环境温度	0℃~45℃
工作环境相对湿度	≤95% (40±2)℃ (无凝露)
安装方式	壁挂安装
最大外形尺寸	长 200mm×宽 40mm×高 148mm
重量	0.36Kg±0.01Kg

外形结构示意图：

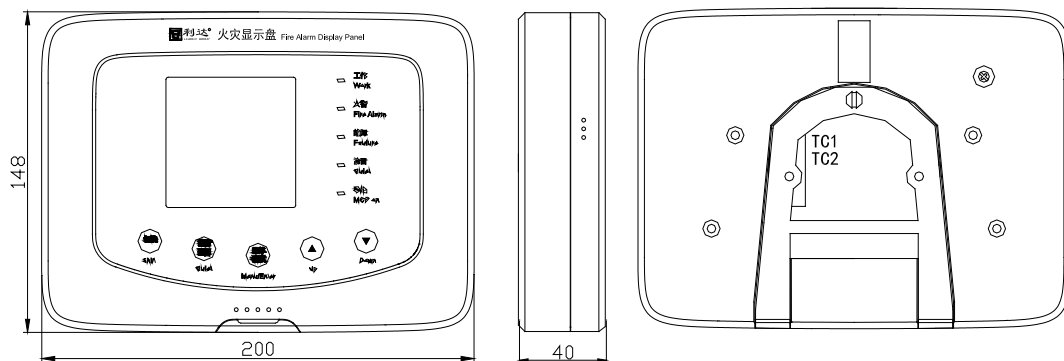

接线端子说明：

火灾显示盘接线采用两线制接线，端子为 2P 端子，定义为 TC1，TC2，无极性。

接线示意图：

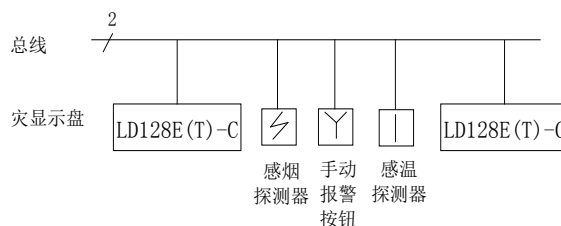

布线要求：

- ★ 二总线：宜选用截面积≥1.5mm² 的耐火双色双绞铜芯线或选用截面积≥1.5mm² 的耐火铜芯电缆，耐压≥250V，线路末端总线电压低于 14V 时需增大导线截面积，或加装总线中继器(不宜采用平行线)。
- ★ 穿管要求：应单独穿入金属管、经阻燃处理的硬质塑料管或封闭式线槽中，金属管和金属线槽应可靠接地，并应在金属管或金属线槽上采取防火保护措施。严禁与其他系统传输线路穿入同一管中。在雷击危险性比较大的场合应采用穿金属管或密闭的金属线槽。

3.2 LD128E(T)-D 火灾显示盘

介绍：

LD128E(T)-D 是我公司最新研发的两线制火灾显示盘，用来配合我公司生产的全系列火灾报警控制器进行火警监测，采用液晶数字显示，配有发光二极管，指示系统关键状态信息，可以直观显示火灾报警控制器传来的探测器的火警及故障的部位信息。LD128E(T)-D 接收的火警信息可以区分手报触发的火警或其他器件触发的火警，可以查询接收到的火警、故障信息，同时接受与其通讯的控制器的控制，当控制器消音及复位时，将信息传送到火灾显示盘，使其也随之消音或复位，以实现整个系统的集中控制。满足 GB 17429-2011《火灾显示盘》、CNCA-C18-01:2014《强制性产品认证实施规则》、CCCF-HZBJ-01《强制性产品认证实施细则》。

功能：

- ★ 二总线，无极性，无需外接 DC24V 电源。
- ★ 采用电子编码，占一个地址点 (0~255)。
- ★ 显示范围及内容由火灾显示盘自身设定，可设置四段显示范围，在每个显示范围内探测器的地址可以是单独或是连续的。
- ★ 每台显示盘最多可显示前 81 个故障信息和前 81 个火警信息，可以跨回路显示。
- ★ 楼层的显示范围是 1~127，部位的显示范围均为 1~255，楼层和部位信息需要在控制器中设置。

主要技术指标：

内容	技术参数
二总线电压	DC 14V~28V
二总线电流	静态电流：< 3mA 报警电流：< 9mA
最大存储容量	81 条火警信息，81 条故障信息
工作环境温度	0℃~45℃
工作环境相对湿度	≤95% (40±2)℃ (无凝露)
安装方式	壁挂安装
最大外形尺寸	长 200mm×宽 40mm×高 148mm
重量	0.34Kg±0.01Kg

外形结构示意图：

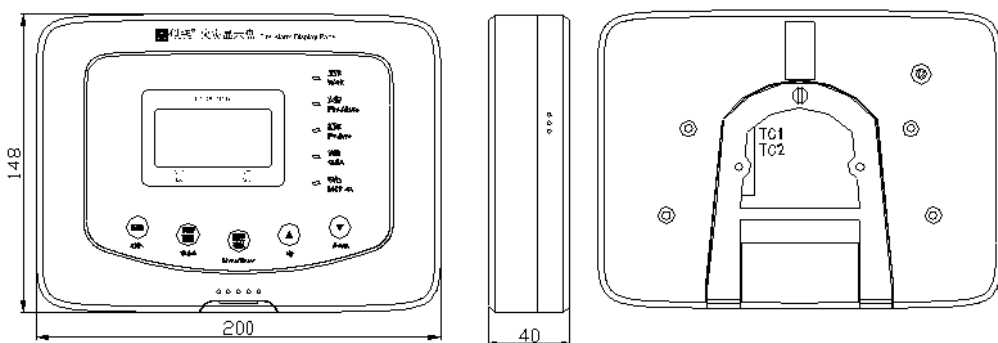

接线示意图：与 LD128E(T)-C 相同。

布线要求：与 LD128E(T)-C 相同。

4. 控制器及联动盘

4.1 JB-QG-LD128E2-T 火灾报警控制器/消防联动控制器

介绍：

JB-QG-LD128E2-T 火灾报警控制器/消防联动控制器是智能化的二总线火灾自动报警设备，采用稳定、可靠的嵌入式控制部件及 DCS 的设计方式，保证系统长时间正常运行。通过驱动板可方便地扩充探测回路。该控制器配合本公司全系列总线产品及其它相关设备，广泛应用于大、中型以上工程项目。满足 GB4717-2005《火灾报警控制器》、GB16806-2006《消防联动控制系统》、CNCA-C18-01:2014《强制性产品认证实施规则》、CCCF-HZBJ-01《强制性产品认证实施细则》。

功能：

- ★ 集中区域兼容型控制器，采用无主从方式的对等网络架构设计，每台控制器可显示网络内所有设备工作情况。
- ★ 超大规模的单机容量：最大 20 回路，最多 5120 个地址点，多线直控输出点 159 个，总线输出点 512 个。
- ★ 网络容量：64 台控制器、256 回路、65536 个地址点。

- ★ 采用彩色 12.1 英寸液晶屏，丰富的图形功能，可显示详细设备信息和曲线图，指示灯指示关键状态。
- ★ 采用方便灵活的触摸屏操作，还可外扩鼠标及键盘进行操作。
- ★ 中、英文显示灵活切换，满足产品国际化的要求。
- ★ 支持分区的设置和操作，可以将有联动关系的报警和输出设备编入一个或者多个分区内，简化逻辑关系。
- ★ 具有 CANBus 接口，可通过 LD6900 系列通讯转换卡与其他设备联网。
- ★ 用基于 ARM 平台的 RISC 嵌入式 CPU，具有功耗低，处理速度快，稳定运行等特点。
- ★ 采用实时抢占多任务嵌入式操作系统，响应时间快。
- ★ 具有黑匣子功能，存贮 1000 条火警记录，1000 条设备故障记录，1000 条请求记录，1000 条启动记录，1000 条反馈记录，1000 条操作记录，1000 条监管报警记录，1000 条气灭记录，1000 条其它故障记录，1000 条运行记录。
- ★ 具有监管报警功能。
- ★ 具有回路短路保护、电源短路保护功能。
- ★ 多线输出可选择两线或三线布线，多线输出两线布线时需要配接 LD6803 模块。
- ★ 总线输出电流可达 1.8A。

主要技术指标：

内容		技术参数
主电源电压		AC 220V(187V~242V) 50Hz
回路输出电压		DC 14V~28V
单台最大回路数量		20 回路
联动输出参数		DC 27V/12A
单台最大总线设备地址数		5120 (单回路地址总数： 256)
单台最大多线输出点		159
单台最大总线输出点		512
最大回路输出电流		1.8A
区	分区 X	999
	分区 Y	999
工作环境温度		0℃~ 45℃
工作环境相对湿度		≤95% (40±2)℃ (无凝露)
备用电池规格		12V/38Ah (两节)
单台最大外形尺寸		长 610mm×宽 480mm×高 1800mm

外形结构示意图：

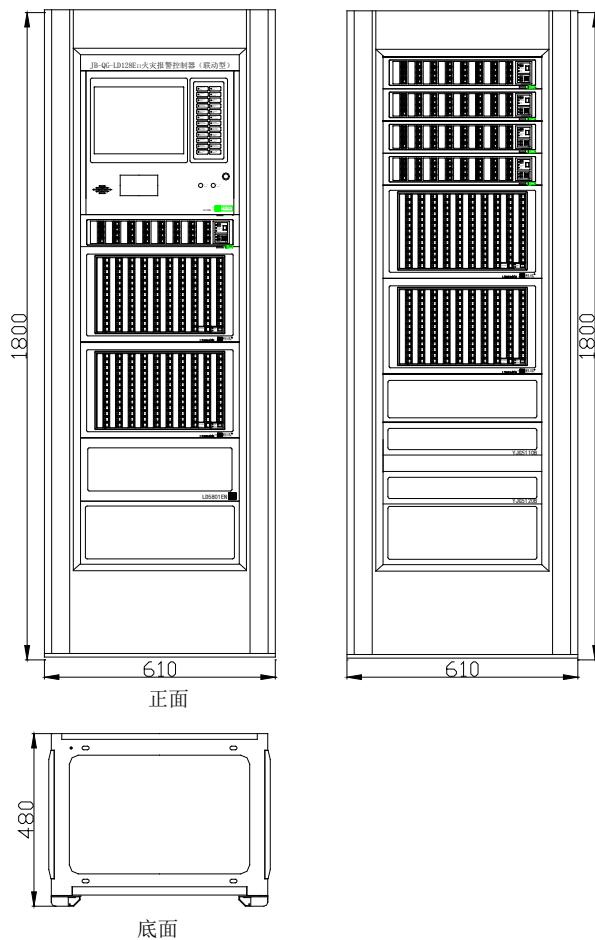

控制器主机外形结构示意图：

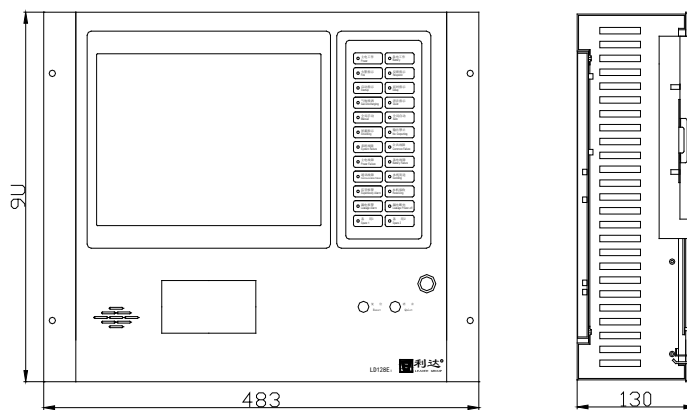

系统框图：

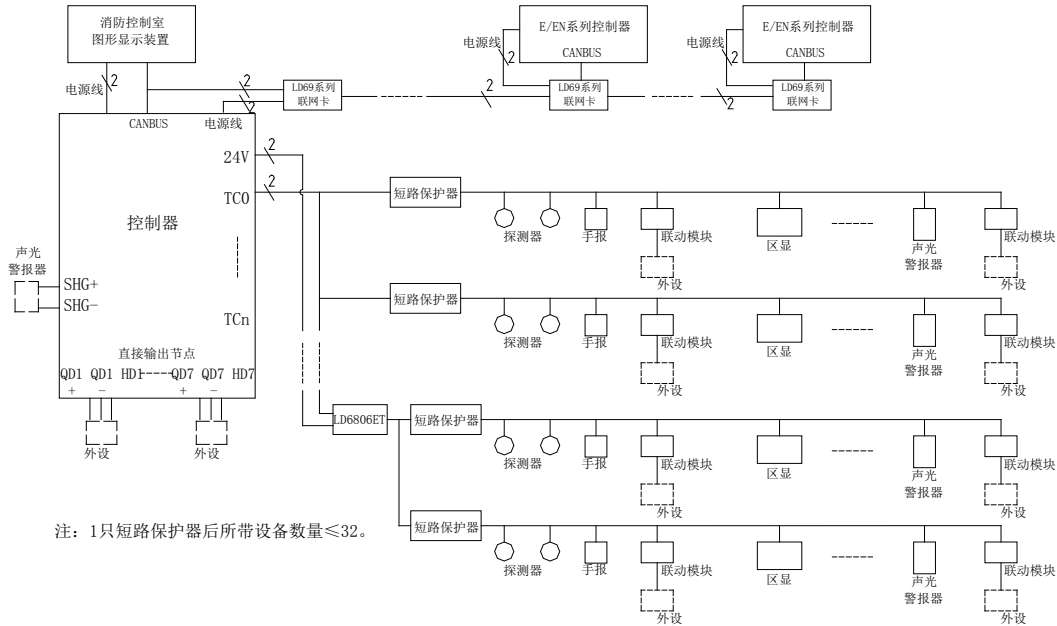

布线要求：

- ★ 二总线：宜选用截面积≥1.0mm²的耐火双色双绞铜芯线或选用截面积≥1.0mm²的耐火铜芯电缆，耐压≥250V，线路末端总线电压低于14V时需增大导线截面积，或加装总线中继器(不宜采用平行线)。
- ★ DC24V 电源总线：宜选用截面积≥1.5mm²的耐火 BV 铜芯电线电缆，电源线总压降≤3V，否则应考虑增大导线截面积。
- ★ 通讯线：宜选用截面积≥1.0mm²的耐火双色双绞铜芯线或选用截面积≥1.0mm²的耐火铜芯电缆。
- ★ 穿管要求：应单独穿入金属管、经阻燃处理的硬质塑料管或封闭式线槽中，金属管和金属线槽应可靠接地，并应在金属管或金属线槽上采取防火保护措施。严禁与其他系统传输线路穿入同一管中。在雷击危险性比较大的场合应采用穿金属管或密闭的金属线槽。

4. 2JB-QT-LD128E2-T 火灾报警控制器/消防联动控制器

介绍：

JB-QT-LD128E2-T 火灾报警控制器/消防联动控制器是智能化的二总线火灾自动报警设备，采用稳定、可靠的嵌入式控制部件及 DCS 的设计方式，保证系统长时间正常运行。通过驱动板可方便地扩充探测回路。该控制器配合本公司全系列总线产品及其它相关设备，广泛应用于大、中型以上工程项目。满足 GB4717-2005《火灾报警控制器》、GB16806-2006《消防联动控制系统》、CNCA-C18-01:2014《强制性产品认证实施规则》、CCC-F-HZBJ-01《强制性产品认证实施细则》。

功能：

- ★ 集中区域兼容型控制器，采用无主从方式的对等网络架构设计，每台控制器可显示网络内所有设备工作情况。
- ★ 超大规模的单机容量：最大 20 回路，最多 5120 个地址点，多线直控输出点 159 个，总线输出点 512 个。
- ★ 网络容量：64 台控制器、256 回路、65536 个地址点。
- ★ 采用彩色 12.1 英寸液晶屏，丰富的图形功能，可显示详细设备信息和曲线图，指示灯指示关键状态。
- ★ 采用方便灵活的触摸屏操作，还可外扩鼠标及键盘进行操作。
- ★ 中、英文显示灵活切换，满足产品国际化的要求。
- ★ 支持分区的设置和操作，可以将有联动关系的报警和输出设备编入一个或者多个分区内，简化逻辑关系。
- ★ 具有 CANBus 接口，可通过 LD6900 系列通讯转换卡与其他设备联网。
- ★ 用基于 ARM 平台的 RISC 嵌入式 CPU，具有功耗低，处理速度快，稳定运行等特点。
- ★ 采用实时抢占多任务嵌入式操作系统，响应时间快。

- ★ 具有黑匣子功能，存贮 1000 条火警记录， 1000 条设备故障记录， 1000 条请求记录，1000 条启动记录，1000 条反馈记录，1000 条操作记录，1000 条监管报警记录，1000 条气灭记录，1000 条其它故障记录，1000 条运行记录。
- ★ 具有监管报警功能。
- ★ 具有回路短路保护、电源短路保护功能。
- ★ 多线输出可选择两线或三线布线，多线输出两线布线时需要配接 LD6803 模块。
- ★ 总线输出电流可达 1.8A。

主要技术指标：

内容		技术参数
主电源电压		AC 220V(187V~242V) 50Hz
回路输出电压		DC 14V~28V
单台最大回路数量		20 回路
联动输出参数		DC 27V/12A
单台最大总线设备地址数		5120 (单回路地址总数： 256)
单台最大多线输出点		159
单台最大总线输出点		512
最大回路输出电流		1.8A
区	分区 X	999
	分区 Y	999
工作环境温度		0℃~ 45℃
工作环境相对湿度		≤95% (40±2)℃ (无凝露)
备用电池规格		12V/38Ah (两节)
单台最大外形尺寸		长 1060mm×宽 1000mm×高 1202mm

外形结构示意图：

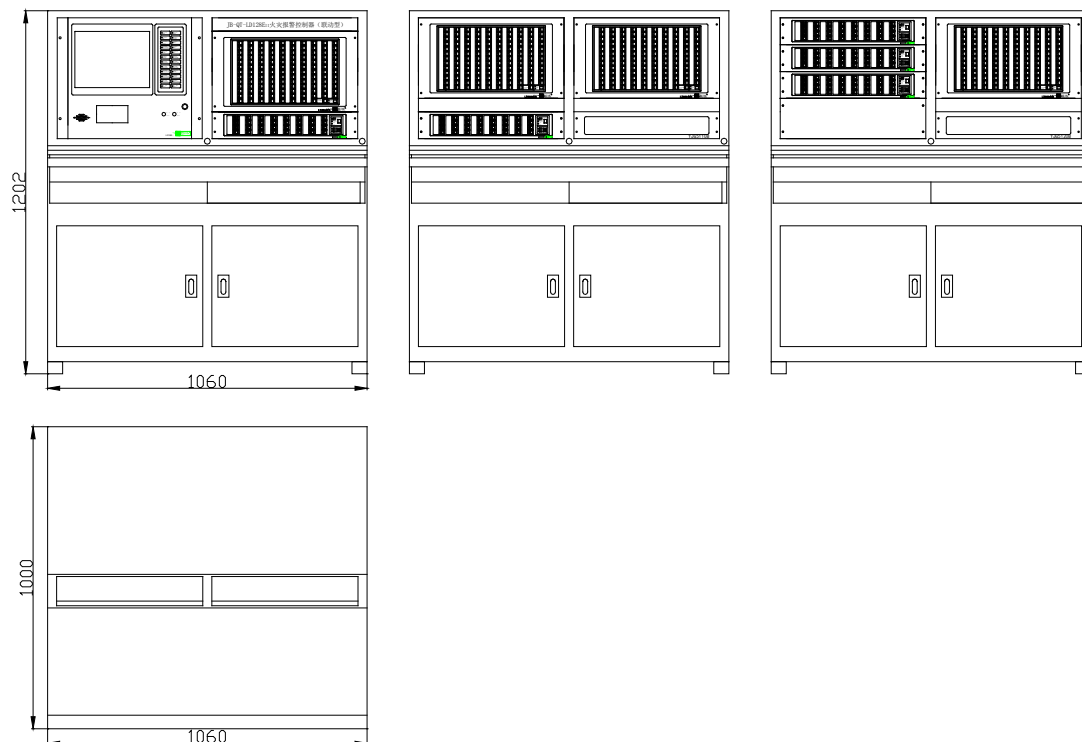

控制器主机外形结构示意图：与 JB-QG-LD128E2-T 相同。

系统框图：与 JB-QG-LD128E2-T 相同。

布线要求：与 JB-QG-LD128E2-T 相同。

4.3 JB-QB-LD988ENM 火灾报警控制器/消防联动控制器

介绍：

JB-QB-LD988ENM 火灾报警控制器/消防联动控制器(以下简称 LD988ENM)是利达公司为满足消防市场的需求而研制的新一代火灾报警控制器。采用模块化设计,使用嵌入式实时操作系统,具有可靠、高效和良好的可扩展性等特点。该机型可以单独使用,也可以联网构成一个多机网络系统使用。配合我公司的全系列总线产品及其他相关设备,可广泛应用于中小型项目。满足 GB4717-2005《火灾报警控制器》、GB16806-2006《消防联动控制系统》、CNCA-C18-01:2014《强制性产品认证实施规则》、CCCF-HZBJ-01《强制性产品认证实施细则》。

功能：

- ★ 本机容量：4回路，最大1024个地址点，7路多线输出和1路声光警报专用输出。
- ★ 采用800×480全彩液晶屏显示各种信息，指示灯指示关键状态，具有信息打印功能。
- ★ 采用方便灵活的触摸屏操作，以及辅助的按键操作。
- ★ 具有1路公共火警无源接点输出，1路公共故障无源接点输出。
- ★ 用户使用PC机软件完成配置数据的编程，提供U盘接口通讯方式实现配置数据的上传和下载。
- ★ 提供RS485、CAN、串口通讯等多种通讯接口。
- ★ 具有黑匣子功能，可以记录9类事件的历史记录信息，分别为火警10000条、故障20000条、启动10000条、屏蔽10000条、气体灭火10000条、延时10000条、监管10000条、反馈10000条、控制器操作10000条。
- ★ 外部设备可通过总线直接控制，也可通过多线手动盘手动控制。
- ★ 具有回路短路保护与电源短路保护功能。
- ★ 多线输出兼容两线或三线布线，多线输出选择两线布线时需要配接LD6803模块。
- ★ 总线输出电流可达1.8A。

主要技术指标：

内容		技术参数
主电源电压		AC220(187~242V) 50Hz
回路输出电压		DC 14V~28V
联动输出参数		DC27V/4A
回数数量		4
单机容量		1024(回路设备地址,不包括盘类的设备地址)
最大多线输出点		8(含1路声光警报输出)
最大回路输出电流		1.8A
区	X区	999
	Y区	999
	Z区	255
通信接口	CAN	支持,波特率10K
	USB	1
逻辑规则		1024
联网		支持总线拓扑结构。
工作环境温度		0℃ ~ 45℃
工作环境相对湿度		≤95%RH(40±2℃)

备用电池规格	12V/14Ah 电池(两节)
最大外形尺寸	长 440mm×宽 160mm×高 580mm

外形结构示意图：

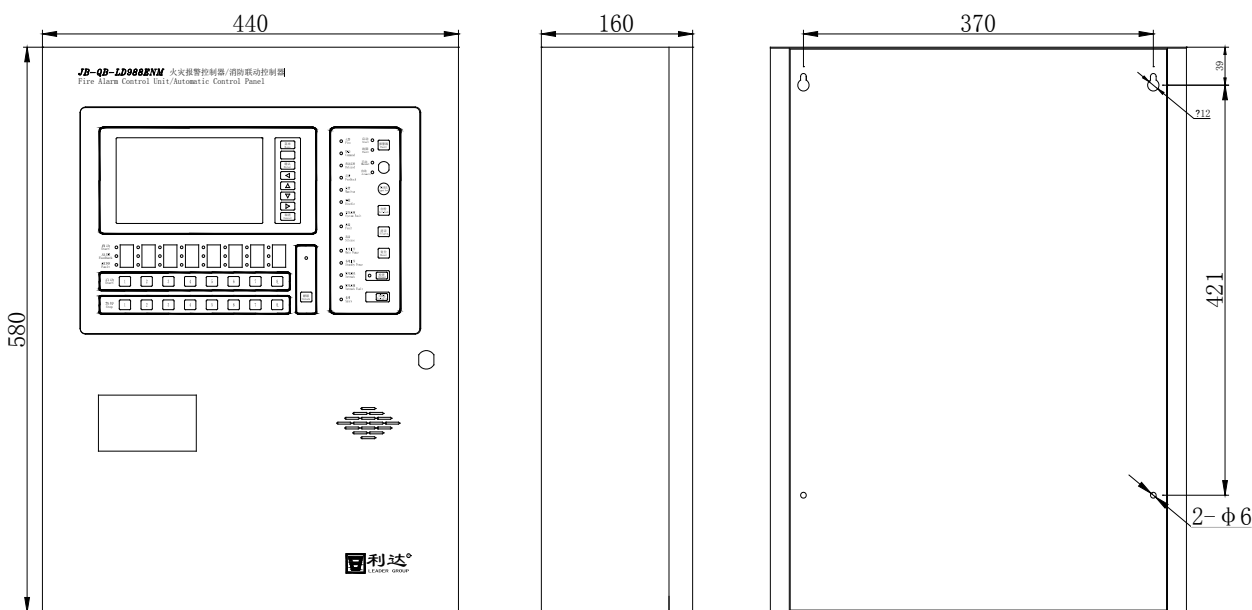

端子示意图：

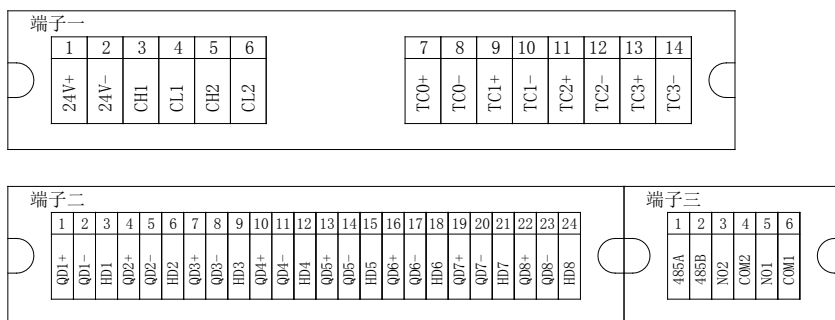

系统框图：与 JB-QG-LD128E2-T 相同。

布线要求：与 JB-QG-LD128E2-T 相同。

4.4 JB-QB-LD988EM 火灾报警控制器/消防联动控制器

介绍：

JB-QB-LD988EM 火灾报警控制器/消防联动控制器(以下简称 LD988EM) 是智能化的两线制火灾自动报警设备,采用中文液晶显示,集小点位火灾报警及联动控制于一体。具有一个 CAN 总线接口,通过选配我公司生产的 LD6900 系列通讯转换卡,可与 CRT、楼宇自动化设备及远程消防管理系统相连。主要针对中、小型消防工程项目设计,广泛应用于宾馆、公寓、商场、餐饮娱乐场所、银行对外营业部、电信支局、移动基站、别墅和工厂等。满足 GB16806-2006《消防联动控制系统》、GB4717-2005《火灾报警控制器》、CNCA-C18-01:2014《强制性产品认证实施规则》、CCCF-HZBJ-01《强制性产品认证实施细则》。

功能：

- ★ 区域型控制器,本机容量:1回路、最大容量200点、6路联动输出。
- ★ 全中文128×64液晶显示屏显示主要信息与内容,指示灯指示关键状态。

- ★ 配备打印机，打印各种信息。
- ★ 1路公共火警无源节点输出、1路公共故障无源节点输出、1路声光报警器输出。
- ★ 配备USB接口，可连接U盘进行数据设置、数据备份及数据写入。
- ★ 具有CAN接口可连接集中机，和集中机进行通信。
- ★ 具有黑匣子功能，存储火警记录1000条，故障记录1000条，气体灭火记录500条，其他记录1000条。
- ★ 总线设备混合编址。
- ★ 具有监管报警功能。
- ★ 具有回路保护、电源短路保护功能。

主要技术指标：

内容	技术参数
主电源电压	AC220(187~242V) 50Hz
回路输出电压	DC 14V~24V
联动输出参数	DC24V/0.8A
回数数量	1
最大总线设备地址数	200
直接输出点数	6路有源及1路公共火警无源输出、1路公共故障无源输出、1路声光报警器输出
最大回路输出电流	1.2A
空载功耗	≤8W
最大功耗	≤115W
工作环境温度	0℃ ~ 45℃
工作环境相对湿度	≤95%RH(40±2℃)
备用电池规格	12V/4Ah 电池(两节)
最大外形尺寸	长 460mm×宽 115mm×高 337mm
重量	6.0Kg±0.1 Kg (不含电池)

外形结构示意图：

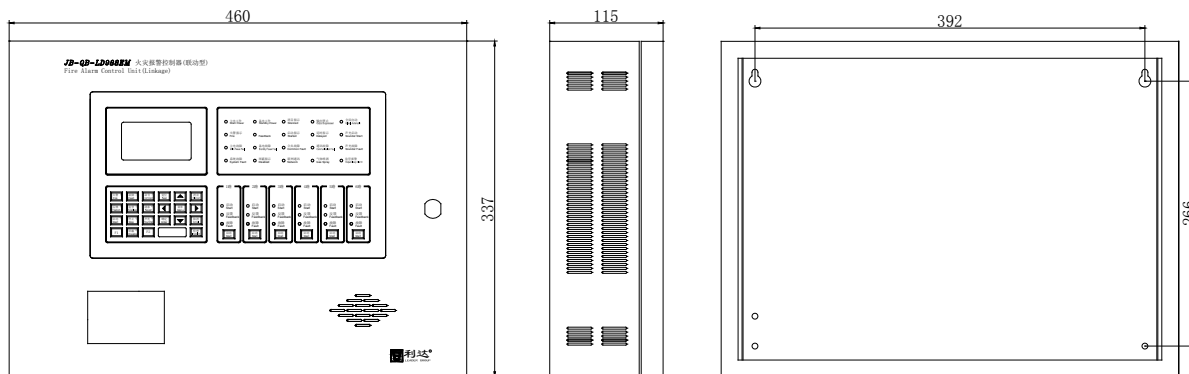

端子示意图：

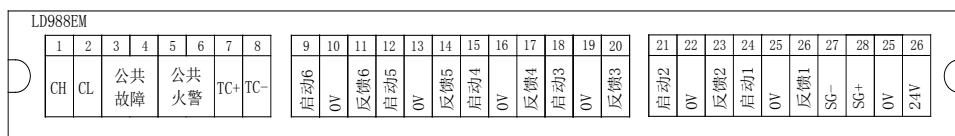

系统框图：与 JB-QG-LD128E2-T 相同。

布线要求：与 JB-QG-LD128E2-T 相同。

4.5 LD9203EN 联动控制盘

介绍：

LD9203EN 是依据 GB16806-2006《消防联动控制系统》设计开发的。通过 CANBus 与本公司生产的全系列火灾报警控制器配套使用，通过双 RS232 与本公司生产的 LD188EL 系列火灾报警控制器配套使用。该盘具有 32 路多线或总线控制功能，既可以作为总线盘间接控制现场设备，也可以作为多线盘直接控制现场设备。该盘还具备按键保护、现场信息上传、线路故障检测以及输出线过流保护等功能。

功能：

- ★ 采用 CANBus、双 RS232 通讯方式，既能和 EN 系列控制器又能和 LD188EL 系列控制器配接使用。
- ★ 每台最多控制 32 路总线或多线输出设备。
- ★ 多线输出控制可通过配置多线输出板实现。
- ★ 具有键盘锁定功能，可以防止误操作。
- ★ 每路具备 1 个启停键、3 个指示灯（启动、反馈、故障指示各 1 个）。
- ★ 多线盘的每路都具有线路故障检测功能。
- ★ 多线盘的每一路都具有最大 1A 的驱动能力，多线输出板的最大输出电流为 5A。
- ★ 多线输出盘可通过拨码开关选择与受控设备间三线连接或两线连接，两线连接时需配合 LD6803 模块使用。

主要技术指标：

内容	技术参数
通讯方式	CANBus 与 EN 系列控制器通讯 RS232 与 LD188EL 控制器通讯
最大控制路数	32
电源电压	DC 24V~28V
输出电压	DC 24V~28V
最大输出电流	1A（单路）
空载功耗	≤1.2W+八路输出板数量×1.2W
工作环境温度	0℃~45℃
工作环境相对湿度	≤95%（40±2）℃（无凝露）
安装方式	入柜 2U
最大外形尺寸	长 483mm×高 88.1mm
重量	0.74Kg±0.01Kg

外形结构示意图：

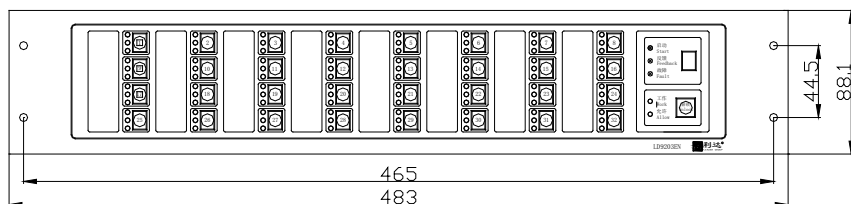

端子示意图与接线方式：

与 EN 系列控制器连接时，需要 24V 和 CAN 总线接线端子。

与 LD188EL 系列控制器连接时，需要 24V 电源端子和 RS232 通讯线（10P 排线）相连。

多个盘同时使用时，通讯线可以级联连接。

当作总线盘使用时仅用上图（外形尺寸图）所示总线控制盘即可，当作多线盘使用时，需要增加 8 路多线输出板，每块 8 路多线输出板具有 8 路多线输出功能，可通过拨码开关选择输出地址和选择输出的两线接法或三线接法。

三线制连接示意图：

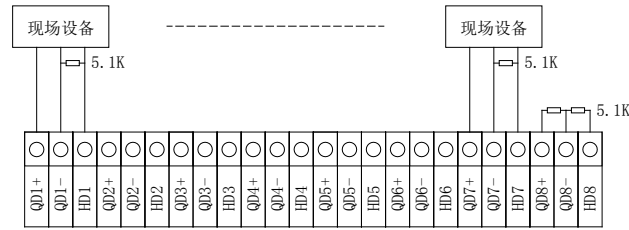

注：当 8 路多线输出板中有空闲的回路时，相应回路的输出端子处应按照图中第 8 路的示范接入 5.1K Ω 电阻。

两线制连接示意图：

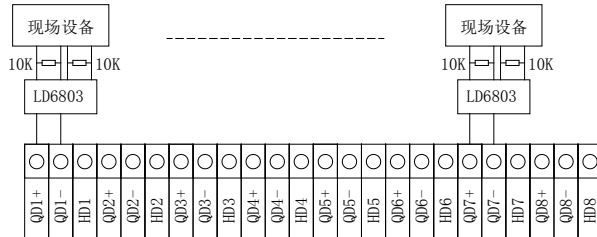

注：当 8 路多线输出板中有空闲的回路时，相应回路应在控制器上设置为总线模式，以避免不接设备时报故障。

4.6 LD9204EN 总线联动控制盘

介绍：

LD9204EN 是依据 GB16806-2006《消防联动控制系统》设计开发的。该产品具备 128 路总线控制的功能。通过 CANBus 与本公司生产的全系列火灾报警控制器配套使用，通过双 RS232 与本公司生产的 LD188EL 系列火灾报警控制器配套使用。每路具有一个启停按键，启动、反馈、故障指示灯各一个。盘的面板上还具备一个盘工作指示灯、盘按键锁状态指示和一个解锁按键。盘面占用空间为 6U，按键和灯采用了全贴片器件，可依靠全自动化焊接工艺进行生产，生产效率大大提高。

功能：

- ★ 与 EN 系列控制采用 CANBus 通讯，与 LD188EL 系列控制器通过 RS232 通讯（10P 排线接口）。
- ★ 每台最多控制 128 路总线控制。
- ★ 每路具备一个启停按键，三个指示灯：启动，反馈，故障灯各一个。
- ★ 具备按键锁定功能，当一定时间内没有按键操作时会自动锁定键盘。
- ★ 具备一个按键解锁键，一个允许指示灯。

主要技术指标：

内容	技术参数
通讯方式	CANBus 与 EN 系列控制器通讯 RS232 与 LD188EL 控制器通讯
最大控制路数	128
电源电压	DC 24V~28V
空载功耗	≤2.1W
工作环境温度	0℃~45℃
工作环境相对湿度	≤95% (40±2)℃ (无凝露)
安装方式	入柜 6U
最大外形尺寸	长 483mm×高 266mm
重量	1.7Kg±0.1Kg

外形结构示意图：

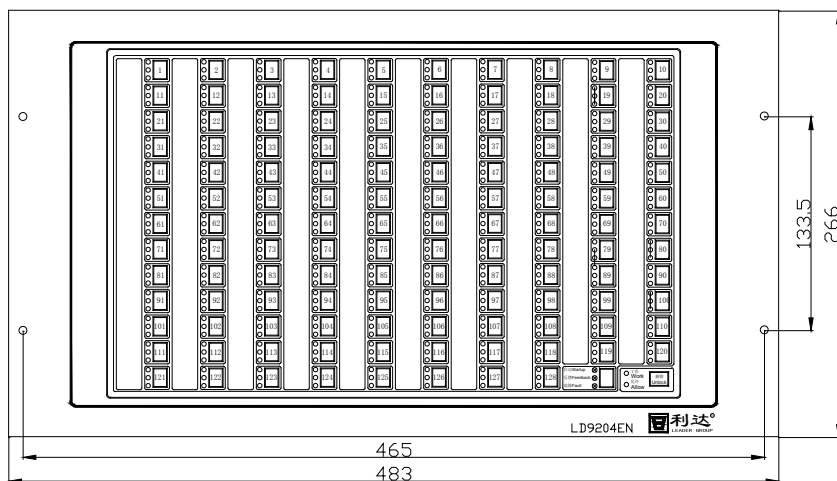

接线方式：

与 EN 系列控制器连接时，需要 24V 和 CAN 总线接线端子。

与 LD188EL 系列控制器连接时，需要 24V 电源端子，和 RS232 通讯线（10P 排线）相连。

多个盘同时使用时，通讯线可以级联连接。

5. 联动电源

5.1 LD5804EN 联动电源

介绍：

LD5804EN 联动电源是消防联动控制系统专用电源，联动输出电流 12A，此电源是将主控制器的电源和联动电源合成一体，节省空间与成本，占 2U 盘面。

联动备用电源为 LD5804EN 入柜联动电源系列配套备用电源，当市电停电时 LD5804EN 入柜联动电源自动切换到联动备用电源，为消防报警系统提供工作电压。

功能：

- ★ 专门为两线制联动控制系统配备，可为控制柜内设备提供电源。
- ★ 可向联动控制设备（控制模块）等提供所需的 DC 24V 工作电压。
- ★ 电源由交流 220V 和蓄电池两路供电，组成不间断输出电源，主电正常主电优先输出，主电故障时自动切到备电供电，具有电池管理功能。
- ★ 控制输出电压在主备电切换前后电源可稳定不变，联动输出电压主电供电电压 $27V \pm 1V$ ，备电工作时电压会随电池电压下降而降低。联动输出与控制输出为供地输出。

主要技术指标：

内容	技术参数
电源输入	AC 220V (187V~242V) 50Hz/8A
联动输出	电压 DC27V×电流 12A
控制输出	电压 DC27V×电流 12A
输出额定总功率	650W
安装方式	可加装侧支架装入标准立柜（2U），或加装底部支架装入琴台柜
工作环境温度	0℃~40℃
工作环境湿度	≤95% (40±2)℃（无凝露）

